

DEX™

A WIRELESS WORLD

GEBRUIKSAANWIJZING

FM-DEX



WIDEX®
HIGH DEFINITION HEARING

INHOUD VAN DE VERPAKKING

FM-DEX

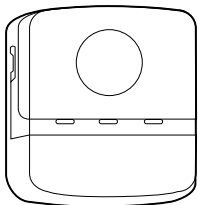

Neklusantenne
(twee lengtes)

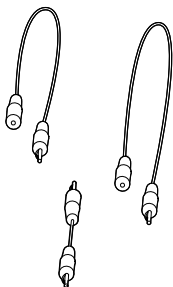

Klik-module

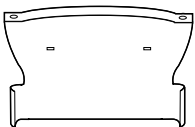

Oplader



Kabeltje met 2 jackpluggen



Clip

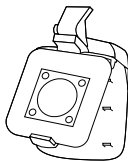

Gebruiksaanwijzing

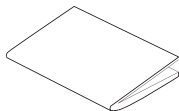

INHOUD

UW NIEUWE FM-DEX	5
Beoogd gebruik	6
Omschrijving van het apparaat	6
FM-DEX OVERZICHT	7
LED'S	8
BEREIK	9
HET APPARAAT IN GEBRUIK NEMEN	10
De batterij (accu) opladen	10
Kiezen voor luisterspoel, FM of audio	12
Antenne	17
HET APPARAAT INSCHAKELEN	23
AKOESTISCHE INDICATOREN	24
KIEZEN VAN DE INPUT	25
AANPASSING VAN HET VOLUME	26
ROOM OFF	27
HET APPARAAT UITSCHAKELEN	28
VERGRENDELING	29
ALS HET APPARAAT NIET WERKT	30
ONDERHOUD VAN UW FM-DEX	33
WAARSCHUWINGEN	34
VEILIGHEIDSWAARSCHUWING	35
REGULATORY INFORMATION	36
SYMBOLEN	40

UW NIEUWE FM-DEX

Uw FM-DEX is een luisterhulpmiddel uit de DEX™-serie. In deze gebruiksaanwijzing wordt uitgelegd hoe de FM-DEX moet worden bediend.



WAARSCHUWING

Dit boekje bevat belangrijke informatie en instructies. Lees het daarom aandachtig door alvorens het apparaat in gebruik te nemen.

Beoogd gebruik

De op een batterij (accu) werkende FM-DEX is een apparaat dat signalen naar Widex-hoortoestellen zendt met behulp van de draadloze WidexLink technologie; d.w.z. dat de signalen worden ontvangen, gecodeerd en naar het hoortoestel worden verzonden.

Omschrijving van het apparaat

De FM-DEX is bedoeld om te worden gecombineerd met Widex-hoortoestellen zonder DAI (Direct Audio Input) of luisterspoel.

Wordt een FM-module aangesloten, dan kan de gebruiker FM-signalen ontvangen.

Op vergelijkbare wijze kan het apparaat de functie van een luisterspoel overnemen indien het hoortoestel zelf hier niet over beschikt. Als derde mogelijkheid beschikt het apparaat over een lijningang, die kan worden gebruikt om muziek te streamen, etc., bijvoorbeeld door een computer of een draagbaar apparaat aan te sluiten.

De FM-DEX wordt gedragen aan een neklusantenne, of met behulp van de clip direct op kleding bevestigd.

FM-DEX OVERZICHT

1. Aan/uit
2. Input-keuze/Room off
3. Volume omhoog/omlaag
4. FM input LED
5. Audio input LED
6. T (luisterspoel) LED
7. Indicator batterijspanning
8. Vergrendelingschakelaar
9. FM-schakelaar
10. FM-connector (Europlug)
11. FM-connector (SCOLAflex receiver)
12. Aansluitpunt voor oplader (mini USB)
13. Audio (line-in)
14. Afdekkapje

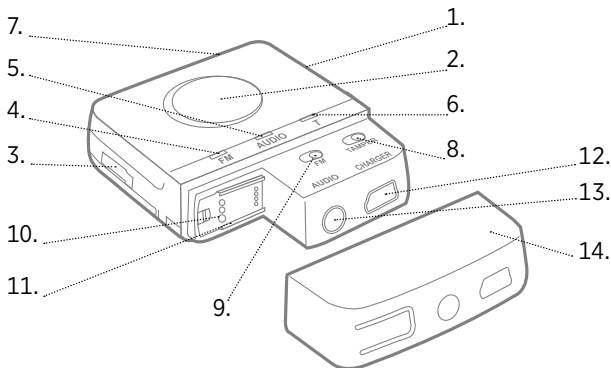

LED'S

Input indicatoren

Een groene LED bij één van de drie input-indicatoren geeft aan dat deze bron is gekozen.

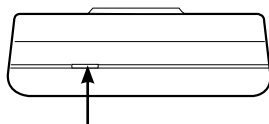
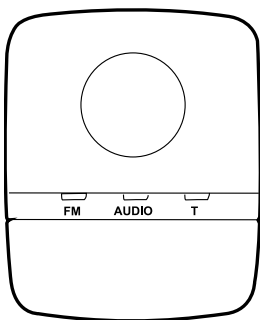

Batterij-indicator

Batterij-indicator

Lage batterijspanning	rood
Batterij wordt opgeladen	oranje
Batterij is volledig opgeladen, de oplader is nog aangesloten	groen

BEREIK

Van FM-DEX naar hoortoestellen	Tot 40 cm
Van FM-zender naar FM-DEX	Tot 30 meter

HET APPARAAT IN GEBRUIK NEMEN

De batterij (accu) opladen

De FM-DEX werkt op een oplaadbare batterij, die wordt opgeladen via het mini USB-aansluitpunt. Is de batterij volledig opgeladen, dan kan deze ongeveer 10 uur onafgebroken worden gebruikt. De oplader is verkrijgbaar in vier regioafhankelijke versies. De versie die u hebt kan er daarom iets anders uitzien dan afgebeeld.

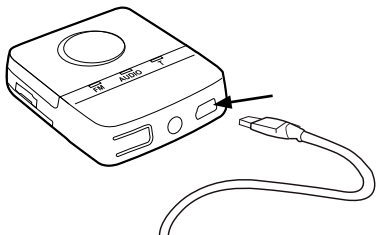

1. Sluit de oplader aan op het mini USB-aansluitpunt aan de onderzijde van de FM-DEX.
2. Steek de oplader in het stopcontact.

De eerste keer duurt het volledig opladen van de batterij ongeveer 4 uur. Opnieuw opladen duurt ongeveer 2 uur. Het apparaat kan niet worden gebruikt tijdens het opladen.



WAARSCHUWING

Probeer nooit zelf de batterij te vervangen. Raadpleeg uw audiicien als de batterij moet worden vervangen.

Kiezen voor luisterspoel, FM of audio

Met de input-keuzeknop kunt u kiezen uit de drie input-bronnen, afhankelijk van of u een luisterspoel-, FM- of audiosignaal wilt ontvangen. Wilt u de luisterspoel-functie gebruiken, dan dient u de keuzeknop in te drukken totdat de T-LED groen is. Wilt u echter luisteren via FM- of audio-input, dan dient u als volgt te handelen :

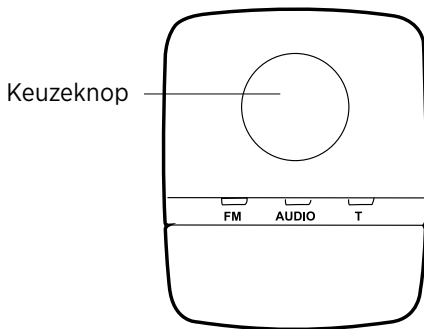

FM

Wilt u naar een FM-bron luisteren, dan dient u eerst de betreffende FM-ontvanger aan te sluiten.

1. Verwijder het afdekkapje onderop het apparaat, door de zijkanten van het kapje in te drukken.

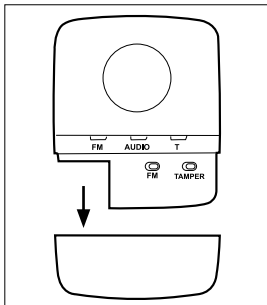
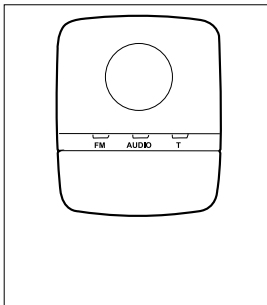

- 2a. Gebruikt u een Widex SCOLAFLEX-ontvanger, schuif deze dan op zijn plaats zoals afgebeeld. Stel de ontvanger in op stand 2 "FM+M".

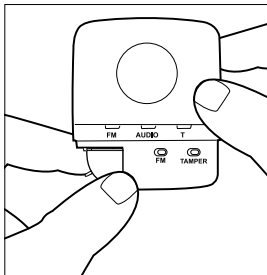
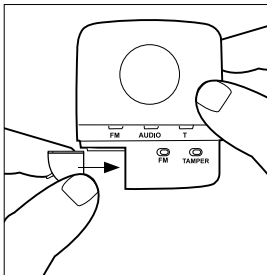

- 2b. Andere compatibele modules worden aangesloten met behulp van een Europlug. Sluit de Europlug correct aan, d.w.z. let goed op de dikte van de pennetjes.

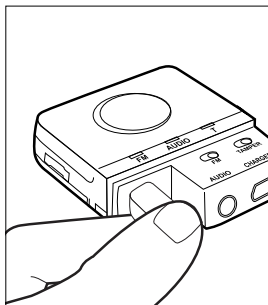
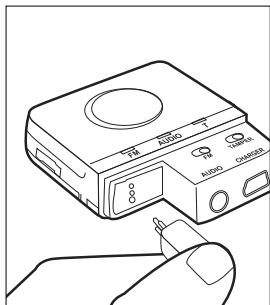

3. Schakel de FM-ontvanger in.

4. Schuif de FM-schakelaar naar rechts indien u een SCOLAflex gebruikt en naar links indien u een Europlug gebruikt.

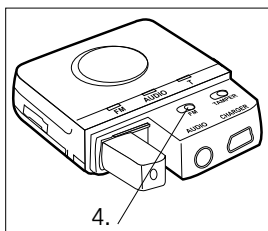

5. Plaats het afdekkapje terug.

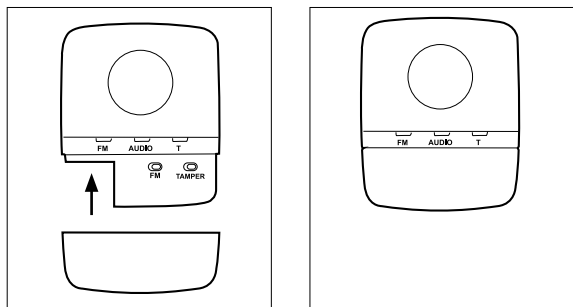

Door de knop in te drukken die met de pijl wordt aangegeven, kunt u de scan-knop van de FM-module activeren.

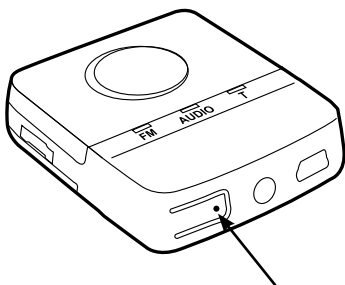

Audio

Wilt u naar een audiobron luisteren, sluit dan het kabeltje met de twee jackpluggen aan op het audio-aansluitpunt (lijningang). Sluit het andere uiteinde aan op de audiobron.

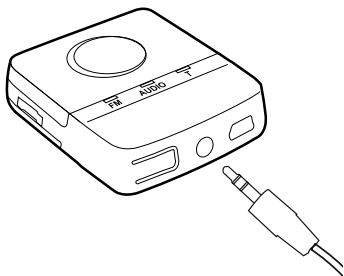

Antenne

De FM-DEX kan worden gebruikt met of zonder externe neklusantenne.

De neklusantenne aansluiten

Sluit de twee nekluskabels op elkaar aan (indien dit nog niet is gebeurd) door het mannelijke stekkertje op het korte draadje aan te sluiten op het vrouwelijke stekker-tje op de lange draad. Sluit vervolgens de jackpluggen op het uiteinde van de nekluskabels aan op de aansluitpunten van de klik-module.

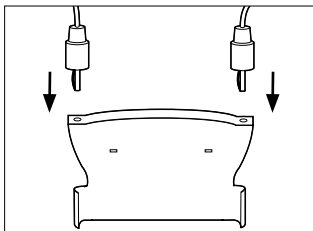
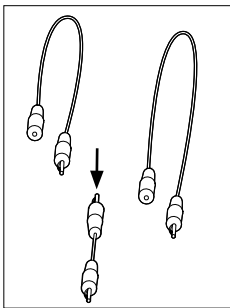

Bevestig de module vervolgens op het apparaat zoals afgebeeld.

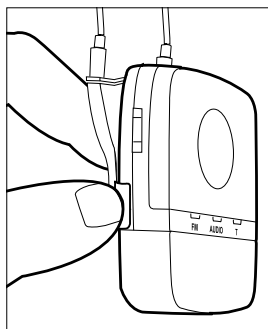
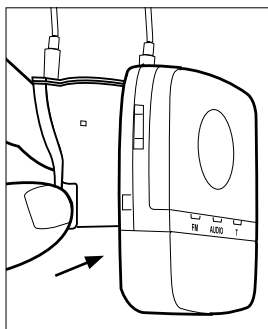

U kunt het apparaat echter ook op uw kleding bevestigen met behulp van de bijgeleverde clip. Deze eerste twee illustraties tonen hoe u deze aan het apparaat kunt bevestigen.

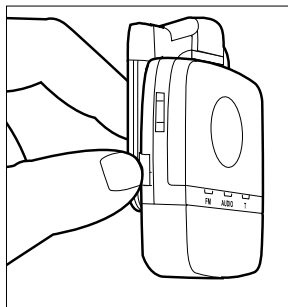
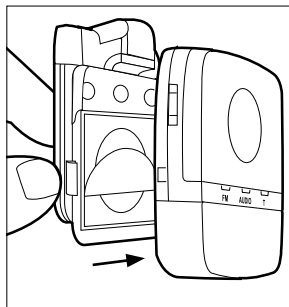

Door de clip met twee vingers omhoog te duwen kunt u deze in de gewenste richting draaien. Druk de clip achterwaarts om deze in de gewenste positie te vergrendelen.

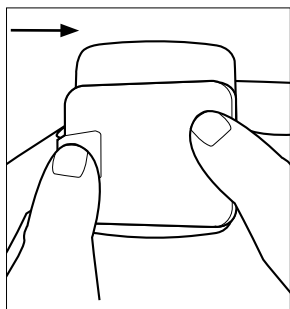
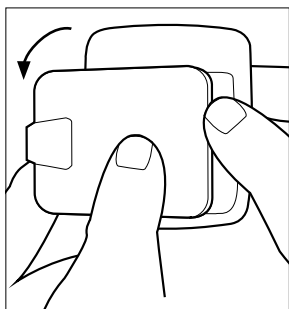
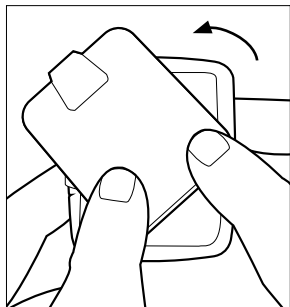
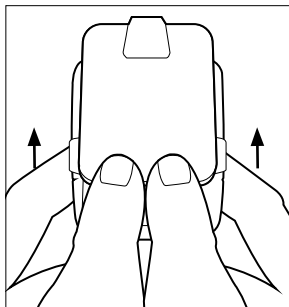

Klik, om de clip te openen, de vergrendeling open, plaats de clip op uw kleding en klik de clip weer dicht.

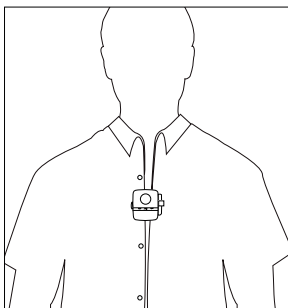
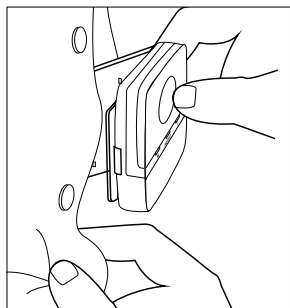
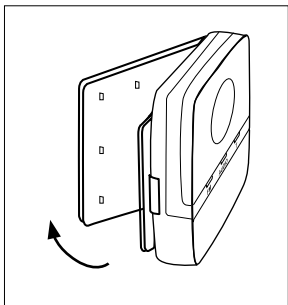
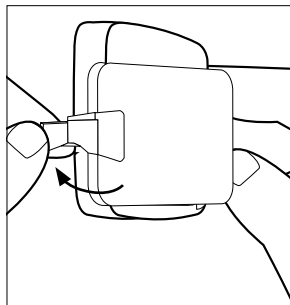



LET OP: VOOR MENSEN MET EEN PACEMAKER

(Risico's) Het gebruik van draadloze Widex-hoortoestellen/ DEX heeft normaal gesproken geen invloed op andere apparatuur, zoals een pacemaker. Om echter extra voorzichtig te zijn, volgt Widex de richtlijnen zoals deze door de fabrikanten van implanteerbare defibrillators en pacemakers worden aanbevolen aan hun patiënten betreffende het gebruik van mobiele telefoons.

- Hoortoestelgebruikers die een pacemaker bezitten dienen de hoortoestellen (en/of de DEX-accessoires) minimaal 15 cm bij de pacemaker vandaan te houden en
- De hoortoestellen (en/of de DEX-accessoires) niet in een borstzakje of dichtbij de borst te dragen.
- Wordt interferentie bemerkt, gebruik de hoortoestellen (en/of DEX) dan niet en neem direct contact op met de fabrikant van uw pacemaker en uw audicien.

HET APPARAAT INSCHAKELEN

Schuif de knop aan de rechterzijde omhoog.

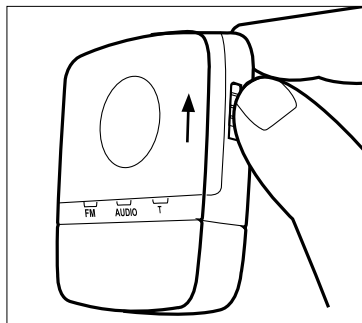

AKOESTISCHE INDICATOREN

Bedient u een toets of een schakelaar, dan hoort u een corresponderend akoestisch signaal in uw hoortoestellen.

Het apparaat inschakelen	Toon
Veranderen van input-bron	Toon
Room on (standaard: Aan)	Toon
Aanpassing volume	Tonen

KIEZEN VAN DE INPUT

Het apparaat start op in de FM-stand. Door de inputkeuzeknop te gebruiken kunt u schakelen tussen de drie bronnen: FM, AUDIO of T (luisterspoel). De gekozen bron wordt aangegeven met een groene LED. Zorg ervoor dat de gewenste bron is gekozen.

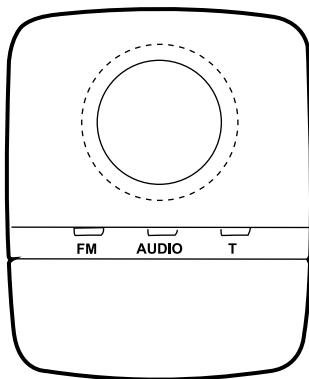

AANPASSING VAN HET VOLUME

Het apparaat start op met het standaard volume.

Gebruik de volumeregelaar aan de linker zijde om het volume te verhogen of verlagen.

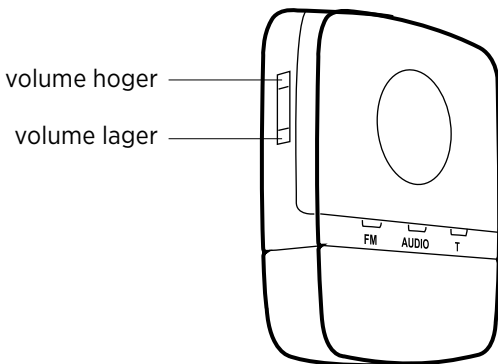

ROOM OFF

Wilt u uitsluitend naar het input-signaal luisteren, druk dan op de input-keuzeknop en houd deze meer dan een seconde ingedrukt. Hiermee worden de hoortoestelmicrofoons tijdelijk uitgeschakeld. Houd, om deze functie weer uit te schakelen, de keuzeknop nogmaals meer dan een seconde ingedrukt.

HET APPARAAT UITSCHAKELEN

Druk, om het apparaat uit te schakelen, de knop aan de rechter zijde van het apparaat naar beneden.

Schakelt u het apparaat uit, dan stopt dit met zenden en de hoortoestellen schakelen terug naar luisterprogramma 1 (meestal het Master-programma).

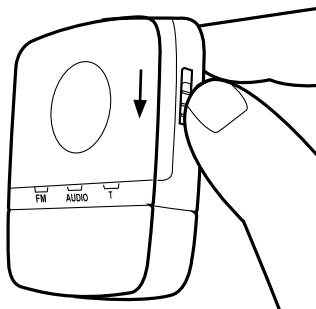

VERGREDELING

De input-keuzeknop, de room-off-knop en de volumeregelaar kunnen worden vergrendeld met de vergrendelingschakelaar. Schuif de schakelaar naar links om de functies te vergrendelen en naar rechts om deze weer te ontgrendelen. Is het apparaat uit- en weer ingeschakeld, dan start het op in de FM-stand. De keuzeknop is dan nog steeds vergrendeld.

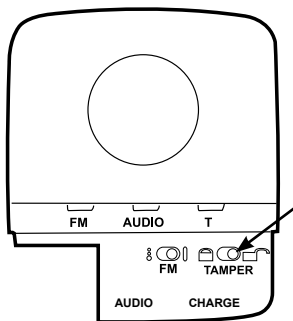

ALS HET APPARAAT NIET WERKT....

Probleem	Mogelijke oorzaak	Oplossing
Uw FM-DEX werkt niet	Het apparaat is niet ingeschakeld	Schakel het apparaat in
	Het apparaat bevindt zich buiten het bereik	Plaats het apparaat binnen het bereik. Zie pag. 9.
Geen geluid terwijl u naar een audio-signaal wilt luisteren	De FM-DEX is niet binnen het bereik van de hoortoestellen	Plaats het apparaat binnen het bereik
Tijdelijke onderbreking van de communicatie tussen de hoortoestellen. Boodschap: "Partner check"	De FM-DEX is niet binnen het bereik van de hoortoestellen	Plaats het apparaat binnen het bereik
Het zenden wordt onderbroken	Interferentie met een ander apparaat	Vergroot de afstand tussen de apparaten (2 m)
	De FM-Dex bevindt zich buiten het bereik	Plaats het apparaat binnen het bereik. Zie pag. 9.

Probleem	Mogelijke oorzaak	Oplossing
De keuzeknop werkt niet	De FM-DEX is niet ingeschakeld	Schakel de FM-DEX in
	De batterij is bijna leeg	Laad de batterij op met de bijgeleverde oplader
	De batterij werkt niet	Neem contact op met uw audicien om de batterij te vervangen
	De oplader is aangesloten op de FM-DEX	Ontkoppel de oplader als de FM-DEX is opgeladen
	Functies zijn vergrendeld	Ontgrendel de functies
De oplader is aangesloten maar laadt niet op (LED's zijn niet groen)	De stroomvoorziening naar de FM-DEX is onderbroken	Controleer of de oplader correct is aangesloten op de mini USB-ingang van de FM-DEX en op het stopcontact
Geen audiosignaal, hoewel de LED van de audio input groen is	De kabel tussen de geluidsbron en de FM-DEX is niet verbonden	Sluit de geluidsbron aan op de FM-DEX
Geen signaal, hoewel de LED van de luisterspoel (T) groen is	Geen ringleidingsignaal	Plaats de FM-DEX in een gebied met ringleidingsignalen

Probleem	Mogelijke oorzaak	Oplossing
Geen FM-signaal, hoewel de LED van de FM-input groen is	Geen FM-module aangesloten	Controleer of een FM module is aangesloten
	De FM-module of de FM-zender is uitgeschakeld	Controleer of de FM-module en de FM-zender zijn ingeschakeld en op hetzelfde kanaal zijn afgestemd
De batterij-indicator is rood	De batterij is bijna leeg	Laad de batterij op

ONDERHOUD VAN UW FM-DEX

De FM-DEX is een kostbaar apparaat, behandel het daarom met zorg. Hier volgen enkele adviezen die u kunt opvolgen om de levensduur te verlengen:



LET OP

- Stel het apparaat niet bloot aan extreme temperaturen of een hoge luchtvochtigheid.
- Stel het apparaat niet bloot aan water of andere vloeistoffen.
- Reinig het apparaat met een droge, zachte doek. Gebruik nooit water, schoonmaakmiddelen of andere vloeistoffen.
- Laat het apparaat niet vallen.
- Gebruikt u het apparaat niet, bewaar het dan in de doos op een koele, droge plaats, buiten het bereik van kinderen en huisdieren.

WAARSCHUWINGEN



WAARSCHUWING

- Houd uw FM-DEX en onderdelen en accessoires buiten het bereik van kinderen en een ieder die deze zou kunnen inslikken, of zichzelf op enigerlei andere wijze hiermee letsel zou kunnen toebrengen. Neem bij inslikken onmiddellijk contact op met een arts.
- Draag uw FM-DEX niet bij u tijdens het maken van röntgenfoto's, MRI- of andere scans of stralingstherapie en leg het niet in een magnetron. Deze typen straling kunnen het apparaat beschadigen. Straling van bewakingsapparatuur, een diefstalalarm, mobiele telefoons en dergelijke is zwakker en zal het toestel niet beschadigen, maar kan wel tot hoorbare artefacten leiden.
- Gebruik de FM-DEX nooit in een vliegtuig of ziekenhuis zonder toestemming.
- Gebruik de FM-DEX ook nooit in mijnen of in een andere omgeving met explosieve gassen.



LET OP

- Probeer nooit zelf het apparaat te openen of te repareren (dit mag uitsluitend door geautoriseerd personeel worden gedaan).
- Hoewel de FM-DEX is ontwikkeld conform de meest stringente internationale standaards aangaande elektromagnetische compatibiliteit, kan de mogelijkheid niet worden uitgesloten dat de apparatuur interferentie veroorzaakt met andere apparatuur, zoals medische apparaten.

VEILIGHEIDSWAARSCHUWING

Dit apparaat wordt van stroom voorzien door middel van een externe netvoeding (oplader).

- Gebruik uitsluitend een netvoeding die compatibel is met de FM-DEX.
- De netvoeding moet een uitgangswaarde hebben van 5VDC, 500mA en zijn voorzien van een mini USB connector.
- De ingangsspanning van de netvoeding dient overeen te komen met de plaatselijke netspanning. De netvoeding moet zijn voorzien van een stekker die past in een in uw land gebruikelijke wandcontactdoos.
- De netvoeding moet zijn goedgekeurd voor gebruik in uw land.

Widex adviseert met klem een netvoeding te gebruiken die door uw Widex-leverancier is geleverd, zodat een veilig en efficiënt gebruik van uw FM-DEX is gegarandeerd.

Wordt de FM-DEX aangesloten op apparatuur met een eigen spanningsbron, zoals een PC, audioapparatuur o.i.d., dan dient de apparatuur te voldoen aan IEC 60065, IEC 60950, IEC 60601-1 of gelijkwaardige veiligheidsstandaards.

REGULATORY INFORMATION

FCC ID: TTY-FMD

IC: 5676B-FMD

Federal Communications Commission Statement

This device complies with part 15 of the FCC Rules. Operation is subject to the following two conditions:

- (1) This device may not cause harmful interference, and
- (2) this device must accept any interference received, including interference that may cause undesired operation.

NOTE:

This equipment has been tested and found to comply with the limits for a Class B digital device, pursuant to part 15 of the FCC Rules. These limits are designed to provide reasonable protection against harmful interference in a residential installation. This equipment generates, uses and can radiate radio frequency energy and, if not installed and used in accordance with the instructions, may cause harmful interference to radio communications. However, there is no guarantee that interference will not occur in a particular installation. If this equipment does cause harmful interference to radio or television reception, which can be determined by turning the equipment off and on, the user is encouraged to try to correct the interference by one or more of the following measures:

- Reorient or relocate the receiving antenna.
- Increase the separation between the equipment and receiver.
- Connect the equipment into an outlet on a circuit different from that to which the receiver is connected.
- Consult the dealer or an experienced radio/TV technician for help.

NOTE:

This equipment complies with FCC radiation exposure limits set forth for an uncontrolled environment. This transmitter must not be co-located or operating in conjunction with any other antenna or transmitter.

Changes or modifications to the equipment not expressly approved by Widex could void the user's authority to operate the equipment.

Industry Canada Statement / Déclaration d'industrie Canada

Under Industry Canada regulations, this radio transmitter may only operate using an antenna of a type and maximum (or lesser) gain approved for the transmitter by Industry Canada.

To reduce potential radio interference to other users, the antenna type and its gain should be so chosen that the equivalent isotropically radiated power (e.i.r.p.) is not more than that necessary for successful communication.

This device complies with Industry Canada licence-exempt RSS standard(s). Operation is subject to the following two conditions:

- (1) this device may not cause interference, and
- (2) this device must accept any interference, including interference that may cause undesired operation of the device.

Conformément à la réglementation d'Industrie Canada, le présent émetteur radio peut fonctionner avec une antenne d'un type et d'un gain maximal (ou inférieur) approuvé pour l'émetteur par Industrie Canada.

Dans le but de réduire les risques de brouillage radioélectrique à l'intention des autres utilisateurs, il faut choisir le type d'antenne et son gain de sorte que la puissance isotrope rayonnée équivalente (p.i.r.e.) ne dépasse pas l'intensité nécessaire à l'établissement d'une communication satisfaisante.

Le présent appareil est conforme aux CNR d'Industrie Canada applicables aux appareils radio exempts de licence. L'exploitation est autorisée aux deux conditions suivantes:

- (1) l'appareil ne doit pas produire de brouillage, et
- (2) l'utilisateur de l'appareil doit accepter tout brouillage radioélectrique subi, même si le brouillage est susceptible d'en compromettre le fonctionnement.

C E 0459

Widex A/S verklaart hierbij dat deze FM-DEX voldoet aan de essentiële voorwaarden en andere relevante bepalingen van Directive 1999/5/EC.







Een kopie van de Declaration of Conformity kunt u vinden op: <http://www.widex.com>

 N26346







Hoortoestellen, accessoires en batterijen/accu's mogen niet worden aangeboden bij het normale huishoudelijk afval. Neem voor advies over afvalscheiding contact op met uw audicien.

SYMBOLLEN

Symbool	Titel/beschrijving
	Fabrikant Het product wordt geproduceerd door de fabrikant waarvan de naam en het adres naast het symbool staan. Indien van toepassing wordt ook de productiedatum genoemd.
	Productiedatum De datum waarop het product is geproduceerd.
	Vervaldatum De datum waarna het product niet meer mag worden gebruikt.
	Batchcode De batchcode van het product (lot- of batch-id).
	Catalogusnummer Het catalogus-/itemnummer van het product.
	Serienummer Het serienummer van het product.
	Tegen direct zonlicht beschermen Het product moet tegen lichtbronnen worden beschermd en/of het product moet uit de buurt van warmtebronnen worden gehouden.

Symbool	Titel/beschrijving
	<p>Droog bewaren Het product moeten tegen vocht worden beschermd en/ of het product moet tegen regen worden beschermd.</p>
	<p>Onderste temperatuurgrens De laagste temperatuur waaraan het product veilig kan worden blootgesteld.</p>
	<p>Bovenste temperatuurgrens De hoogste temperatuur waaraan het product veilig kan worden blootgesteld.</p>
	<p>Temperatuurgrenzen De hoogste en laagste temperaturen waaraan het product veilig kan worden blootgesteld.</p>
	<p>Zie de gebruiksaanwijzingen In de gebruiksaanwijzingen staan belangrijke waarschuwingen en informatie (waarschuwingen/voorzorgsmaatregelen) die vóór gebruik van het product moet worden gelezen.</p>
	<p>Let op/Waarschuwing Tekst met een symbool let op/waarschuwing moet vóór gebruik van het product worden gelezen.</p>
	<p>WEEE-symbool "Niet bij het reguliere afval" Als het product wordt afgedankt, moet het voor recycling worden ingeleverd bij een inzamelpunt.</p>

Symbool	Titel/beschrijving
	<p>CE-keurmerk Het product voldoet aan de eisen in de Europese richtlijnen inzake het CE-keurmerk.</p>
	<p>Let op Het product moet volgens de R&TTE-richtlijn 1999/5/EG worden aangemerkt als een Klasse 2-product, wat betekent dat aan het gebruik ervan in sommige EU-lidstaten beperkingen zijn gesteld.</p>
	<p>C-Tick symbool Het product voldoet aan de wet- en regelgeving op het gebied van EMC en radioband voor producten die op de Australische of Nieuw-Zeelandse markt worden gebracht.</p>
	<p>Interferentie Er kan zich elektromagnetische interferentie voordoen in de nabijheid van het product.</p>
	<p>Niet hergebruiken Het product is bedoeld voor gebruik door één gebruiker.</p>

Het zescijferige nummer op het product is het serienummer.



WIDEX A/S Nymoellevej 6, DK-3540 Lyngby, Denmark
www.widex.com

CE 0459

Handleidingnr.:
9 514 0198 007 #02



MIX
From responsible
sources
FSC® C068122